

Typy krycích plechů pro venkovní žaluzie

- typ S
- typ Z
- typ C
- typ F
- typ E
- Fasádní a samonosné systémy
- ISO-KASTL a sendvičové desky
- Krycí plechy a komponenty
- Technické info
- Různé

Typ 1

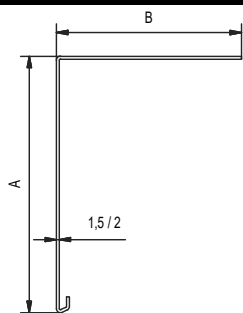

Typ 1B

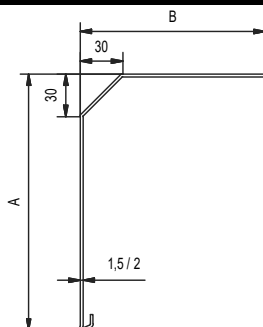

Typ 1C

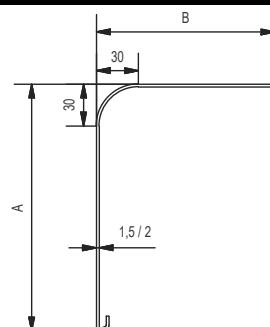

Typ 1CH12

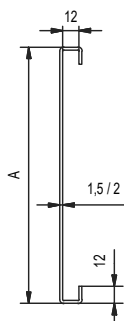

Typ 1CH14

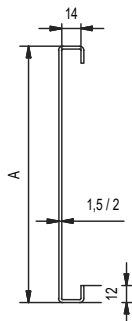

Typ 1H

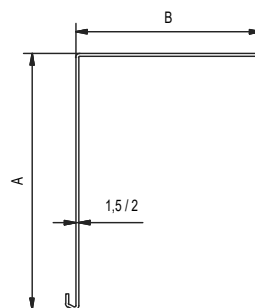

Typ Z

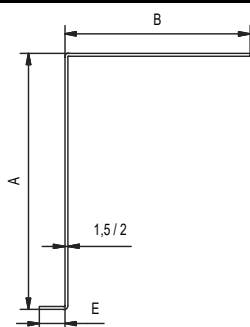

Typ 1L

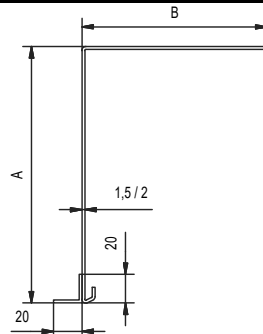

Typ 11

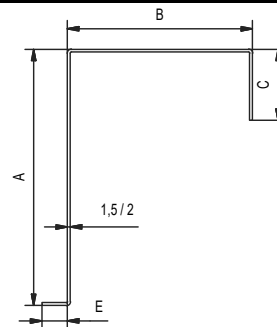

Typ 2

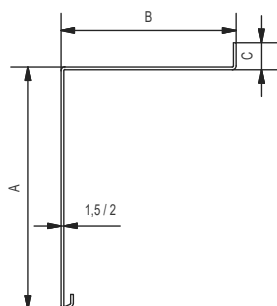

Typ 2B

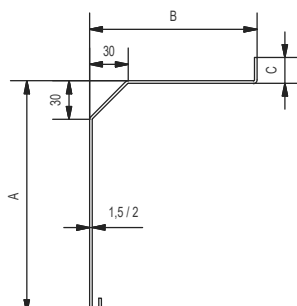

Typ 2C

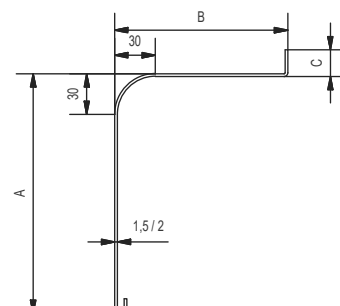

Typ 21

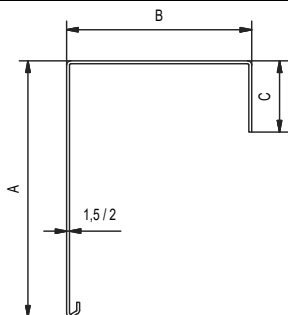

Typ 3

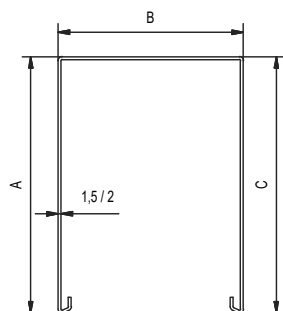

Typ 31

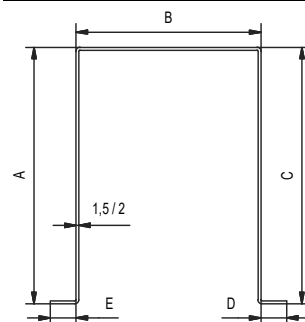

Typ 32

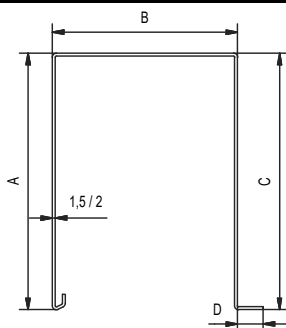

Typ 33

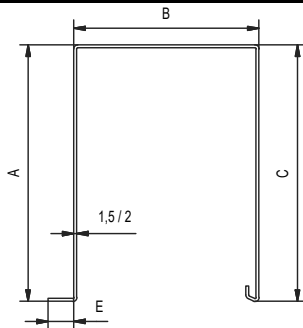

Detail pertlu

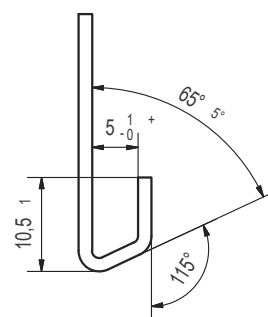

Základní technické parametry

Tabulka maximálních délek krycích plechů

Tvar plechu	Délka plechu max.	Rozměr A max.	Rozměr B min.	Rozměr C, D, E min.
1, 1B, 1C, 1H, Z, 1L, 2, 2B, 2C	3 700	1 000	15	12
1, 1B, 1C, 1H, Z, 1L, 2, 2B, 2C	3 700 - 4000	405	15	12
11, 21, 3, 31, 32, 33	4000	405	110	12
1CH12, 1CH14	4000	1400	----	----

Uvedené rozměry jsou v mm.

Důležité: výše uvedená tabulka platí, pokud součet rozměrů plechů A+B+C+D+E je menší než 1500 mm.

Doplňkové informace

- tloušťka plechu 1,5 nebo 2 mm
- povrchová úprava elox nebo dle RAL
- maximální délka plechu - 4000 mm
- plechy nad 4000 mm je třeba objednat dělené z 2 a více kusů, včetně spojek
- plechy nad 3000 mm doporučujeme vyrobit z plechu tloušťky 2 mm
- přední stranu plechů lze opatřit izolací XPS tloušťky 6 mm

typ S

typ Z

typ C

typ F

typ E

Fasádní
a samonosné
systémyISO-KASTL
a sendvičové
deskyKrycí plechy
a komponentyTechnické
info

Různé

Typy krycích plechů pro fasádní žaluzie

Typ 4

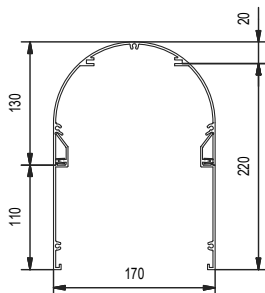

Pro žaluzie s výškou paketu do 220 mm

Typ 5

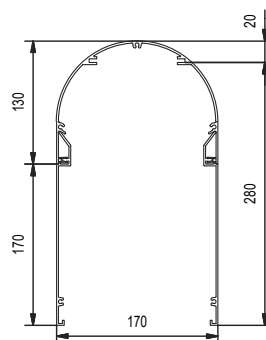

Pro žaluzie s výškou paketu do 280 mm

Plechý pro fasádní žaluzie jsou vyrobeny z extrudovaného hliníku a dodávány včetně boků. Maximální délka plechu z jednoho kusu – 5500 mm. K plechům složeným z 2 a více částí je dodávána vnější spojka plechu.

Standardní lakování krycích plechů

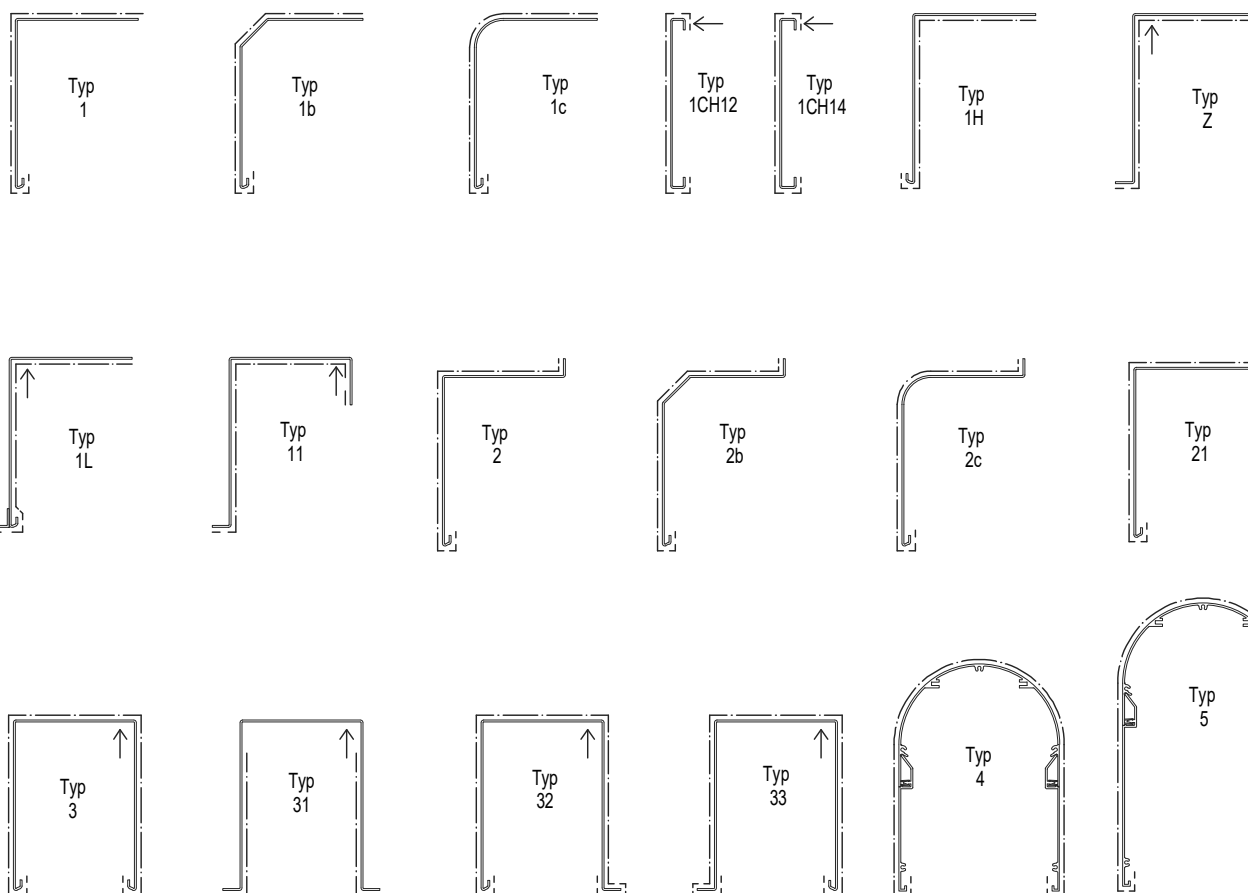

Poznámka: - - - - - standardní rozsah lakování

↑ otvory nutné pro zavěšení plechů při lakování

typ S

typ Z

typ C

typ F

typ E

Fasádní a samonosné systémy

ISO-KASTL a sendvičové desky

Krycí plechy a komponenty

Technické info

Různé